

Proscenic

Robottolmuimeja 850T mini Kasutusjuhend



• Hoidke kasutusjuhend alles ja lugege see enne toote kasutamist hoolikalt läbi.

Live Smart,
Live Easy.

Proscenic Technology Co., Ltd.
Service support
Web: www.proscenic.com
E-mail: support@proscenic.com

OLULISED OHUTUSJUHISED, AINULT KODUKASUTAMISEKS

Elektriseadmete kasutamisel, sealhulgas alljärgnevate puhul, tuleb alati järgida põhilisi ettevaatusabinõusid:

TÄHELEPANU:

Juhinduge robottolmuimeja seadistamisel, kasutamisel ja hooldamisel nendest ohutusjuhistest, et vähendada vigastuste ja kahjustuste ohtu.

HOIATUS:

See robot on mõeldud lastele alates 8. eluaastast. Inimesi, kellel on piiratud füüsilised, tajulised või vaimsed võimekused, või neid, kelle puudub kogemus ja teadmised, tuleb juhendada või jälgida roboti ohutu kasutamise tagamiseks; nad peavad olema teadlikud võimalikest ohtudest. Lapsed ei tohiks selle robotiga mängida. Roboti puhastamist ja hooldust ei tohiks lapsed teha ilma järelevalveta.

Robotit tuleb kasutada käesolevas juhendis toodud juhistega kooskõlas. Ettevõtte ei vastuta vale kasutamise tõttu tekkinud kahjude eest. Vigastuste või kahjustuste riski vähendamiseks järgige palun järgmisi ohutusabinõusid roboti paigaldamisel, kasutamisel ja hooldamisel:

- Enne roboti kasutamist lugege hoolikalt läbi kõik ohutuse ja kasutamise juhised.
- Hoidke ohutus- ja kasutusjuhendit alles. Kui juhend peaks kogemata kaduma minema, saate selle elektroonilise versiooni alla laadida ametlikult veebisaidilt (<https://www.proscenic.com>).
- Järgige kõiki hoiatusi roboti, aku, laadimisjaama ja kasutusjuhendi kohta.
- Järgige kõiki kasutus- ja hooldusjuhiseid.

NB! Ärge utiliseerige elektriseadmeid sorteerimata jäätmetena. Kui elektriseadmed visatakse prügilattesse, võivad ohtlikud ained sattuda põhjavette ning toiduahelasse ja kahjustada inimeste tervist. Võtke ühendust oma kohaliku või piirkondliku jäätmekeätlusasutusega, et saada lisateavet nende ringlussevõtu- ja taaskasutusprogrammide kohta.

Piirangud

- See robot on mõeldud ainult siseruumides kasutamiseks. Ärge kasutage seda väljas ega kaubandus- ja tööstuskeskkonnas.
- Enne roboti kasutamist eemaldage põrandalt õrnad ja kerged esemed, nagu riided, lahtised paberid, paelad või kardinaid ja toitejuhtmed. Robot võib takerduda eseme, laua või riivli külge, kui ta takerdub kaablisse.
- See robot ei ole mänguasi. Ärge istuge ega seiske roboti peal. Laste ja lemmikloomade üle tuleb teostada järelevalvet, kui robot töötab.
- Hoidke ja kasutage robotit toatemperatuuril.
- Ärge kasutage seda robotit millegi põleva või suitsetava puhastamiseks.
- Ärge kasutage robotit valgendi, värvi või muude kemikaalide või millegi märja puhastamiseks.
- Kui puhastusala hõlmab rõdu, tuleb paigaldada füüsiline tõke, mis takistab roboti juurdepääsu rõdule ja tagab roboti ohutu töö.
- Inimesed (sealhulgas lapsed), kellel on vähenenud füüsilised, sensoorsed või intellektuaalsed võimed või kellel puuduvad kogemused ja teadmised, peaksid olema juhendatud või juhendatud roboti ohutuks kasutamiseks.
- Laste üle tuleb teostada järelevalvet, et nad ei mängiks robotiga. Lisaks ei tohi puhastamist ja hooldust teostada ilma täiskasvanu järelevalveta.
- Ärge pange midagi roboti peale.
- Pange tähele, et robot liigub ise. Püüdke tööpiirkonnas kõndides olla ettevaatlik, et vältida sellele peale astumist.
- Ärge kasutage robotit piirkonnas, kus on avatud maandatud vooluvõrk.

Aku ja selle laadimine

- Kasutage ainult meie ettevõtte poolt heakskiidetud spetsifikatsioonidega akut.
- Kasutage laadimiseks standardset laadimisalust. Seda toodet ei tohi kasutada mis tahes tüüpi toiteadapteritega; teiste toiteadapterite kasutamine muudab garantii kohe kehtetuks.
- Ärge kasutage laadimisjaama, mille toitejuhe või pistik on kahjustatud. Kui toitejuhe või pistik on kahjustatud, peab selle parandama tootja või sarnase kvalifikatsiooniga isik.
- Laadige ja eemaldage kindlasti robotis ja lisaseadmetes olevad akud enne pikaajalist ladustamist või transportimist.
- Kaugjuhtimispluudi patarei tüüp on AAA leelispatarei.
- Pluudi patareide vahetamiseks lükake pluudi tagaküljel olev patareikate lahti, eemaldage patareikate ja vahetage patareid välja.
- Laadige seadet ainult siseruumides.
- Teie roboti laadimisjaamas on ülepinge kaitse.
- Ärge kasutage laadimisjaama märgade kätega.
- Enne roboti puhastamist või hooldamist tuleb pistik pistikupesast välja võtta.
- Veenduge, et kaasasoleva laadimisjaama pinge vastab standardse pistikupesaga pingele.
- Veenduge, et suletud laadimisjaama nimipinge vastab standardse pistikupesaga pingele.
- Kasutatud aku tuleb utiliseerida ohutult vastavalt kohalikele keskkonnanõuetele.
- Kui aku lekib, võtke ühendust klienditeenindusega.
- Enne roboti utiliseerimist tuleb aku eemaldada
- Ärge akut purustage ega lahti võtke. Ärge kuumutage akut ega asetage seda mõne soojusallika lähedusse.
- Ärge põletage akut.
- Ärge kastke akut mis tahes vedelikku.
- Ärge purustage ega võtke robotit lahti.

FCC Ühilduvusdeklaratsioon

See seade vastab FCC eeskirja osa 15 nõuetele. Seadme kasutamine on allutatud järgmistele tingimustele: (1) see seade ei tohi tekitada kahjulikku häiret ning (2) see seade peab taluma kõiki saadud häireid, sealhulgas selliseid, mis võivad põhjustada soovimatut tööd.

Hoiatus: Muudatused või modifikatsioonid, mis ei ole selgesõnaliselt heaks kiidetud vastutava ühiskonna poolt, võivad tühistada kasutaja volituse seadet käitada.

Märkus: See seade on testitud ja leitud vastavat FCC eeskirja osa 15 kohastele piirangutele digitaalseadme klassi B suhtes. Need piirangud on ette nähtud mõistliku kaitse tagamiseks kahjuliku häire eest eluruumis paigaldamisel. See seade tekitab, kasutab ja võib kiirata raadiosageduslikku energiat ning kui seda ei paigaldata ja kasutata vastavalt juhistelet, võib see põhjustada kahjulikku häiret raadiosidetetele. Siiski ei saa garanteerida, et mingisugune häire mingis paigalduses ei toimu. Kui see seade tekitab raadio või televisiooni vastuvõtu häiret, mida saab tuvastada seadme välja ja sisse lülitamisega, julgustatakse kasutajat proovima kõrvaldada häire ühe või mitme järgmise meetmega: (1) Muuda vastuvõtuantenni suunda või asukohta. (2) Suurenda seadme ja vastuvõtja vahelist kaugust. (3) Ühenda seade pistikupesaga, mis asub muul ahelal kui vastuvõtja oma. (4) Konsulteerige müüja või kogenud raadio/TV tehnikuga abi saamiseks.

FCC Kiirguseksponeerimise deklaratsioon: See seade vastab FCC kiirguseksponeerimise piirangutele, mis on kehtestatud kontrollimata keskkonna jaoks. Seda seadet tuleks paigaldada ja kasutada minimaalse kaugusega 20 cm kiirguri ja teie keha vahel.

Karbi sisu



Robot



Laadimisalus

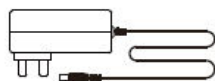

Adapter



Puhastushari



Küljeharjas

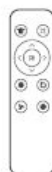

Pult



Mopp

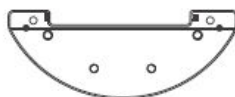

Mopitald



Hepa filter

Toote kirjeldus

Robot

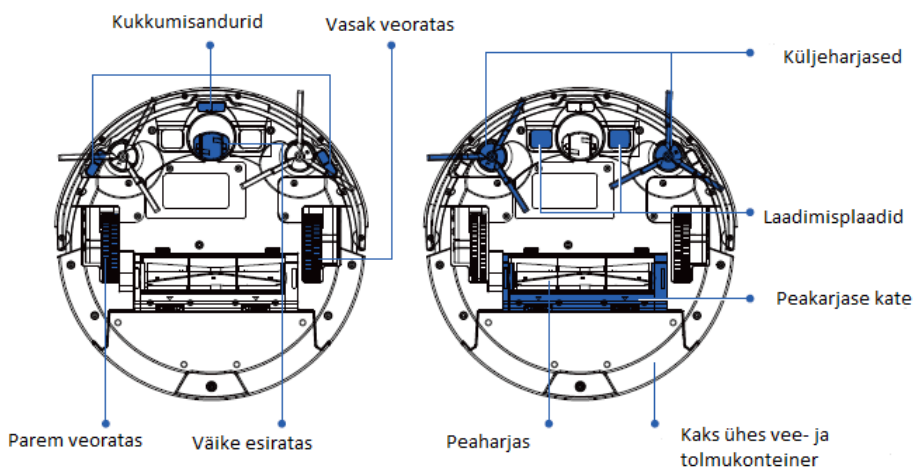
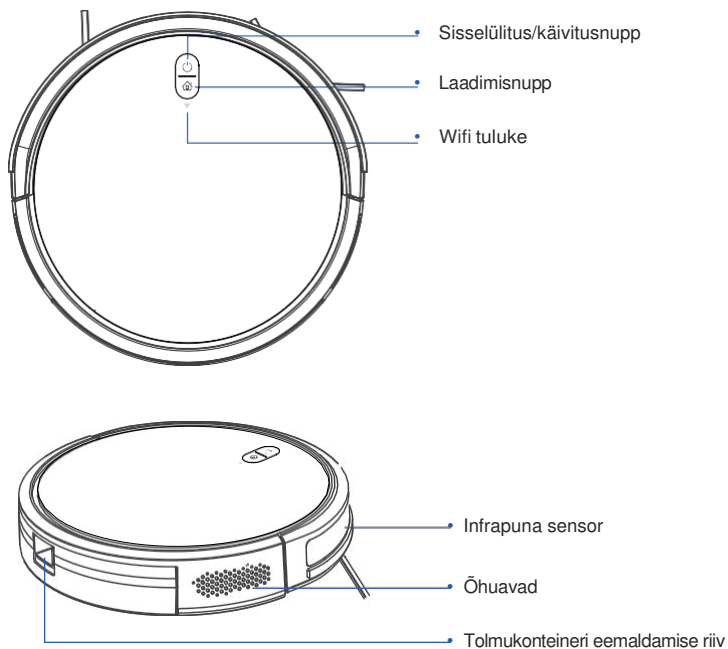

Toote kirjeldus

Laadimisjaam

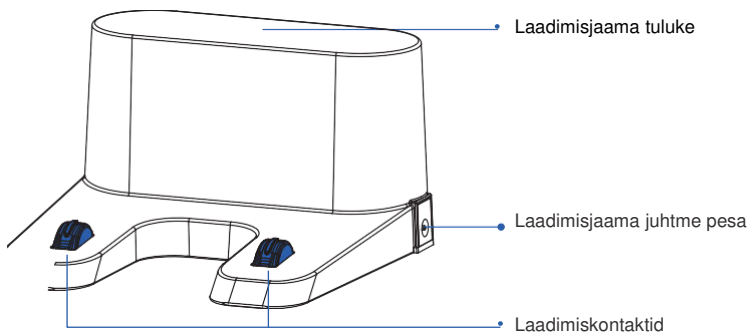

Pult

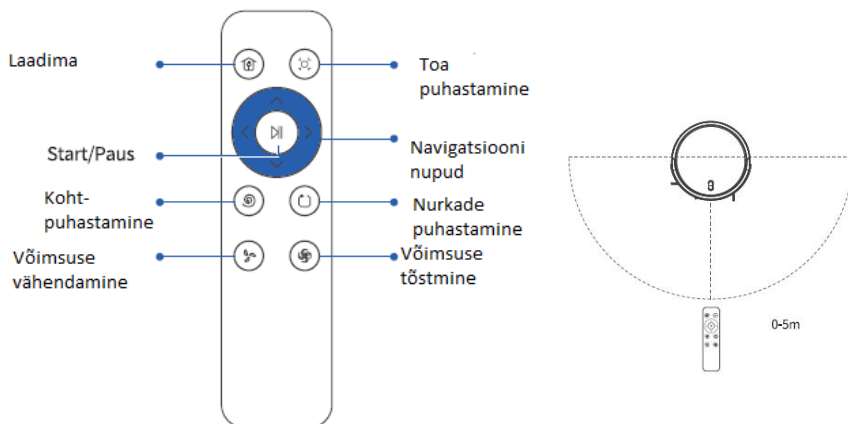

Nõuanded:

Kaugjuhtimispuhli sobivad AAA tüüpi patareid. Pult töötab raadiuses 0-5 meetrit. Pulti tuleb suunata roboti poole.

Toote kirjeldus

Roboti tuled

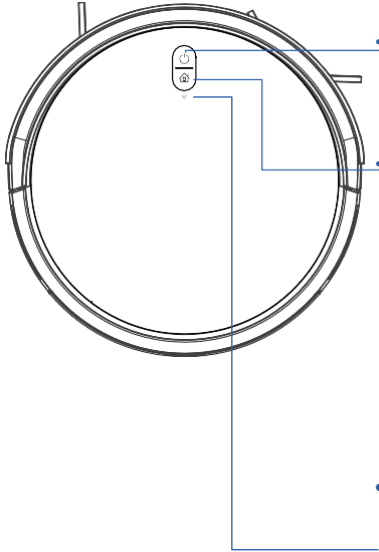

- **Sisselülitus/käivitusnupp**

Hoia all 3 sek, et robot sisse/välja lülitada.
Vajuta lühidalt, et robot tööle/seisma panna.

- **Laadimisnupp**

Vajuta nuppu, kui soovid robotit laadimisjaama saata.

Hoia all korraga laadimis- ja sisselülitusnuppu, et robot läheks WiFi seadistamise režiimi.

Vilkuv sinine tuli: Robot saab voolu/tarkvara uuendus

Sinine tuli: Robot on ootel/tavaline töörežiim

Vilkuv kollane tuli: Aku vajab laadimist

Roheline tuli: Aku on täis laetud

Vilkuv punane tuli: veateade

- **WiFi tuluke:**

Seadistamise ajal vilgub valge tuluke / valge tuluke põleb, kui WiFi võrk on seadistatud / tuluke ei põle, kui WiFi võrk pole seadistatud või seadistamine ebaõnnestus.

Laadimisjaama tuluke

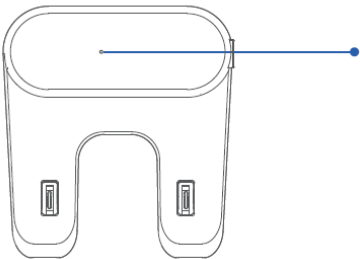

Valge tuluke põleb, kui jaam on vooluvõrgus.

Toote kasutamine

Soovitused enne toote kasutamist

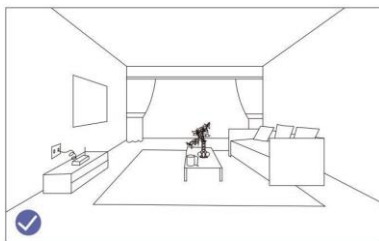
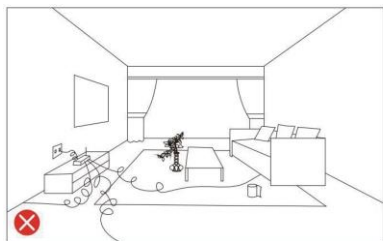

Enne robotolmuimeja kasutamist eemaldage sellised esemed nagu riided, lahtine paber, nõõrid, elektrijuhtmed ja kõik haprad esemed. Kui robot töötab ja tõmbab juhtme sepslist välja, võib juhe liigutada esemeid laualt või riiulilt.

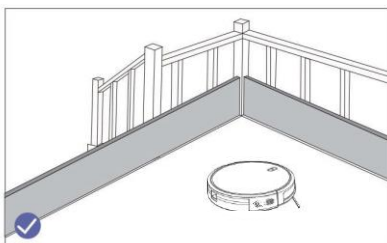
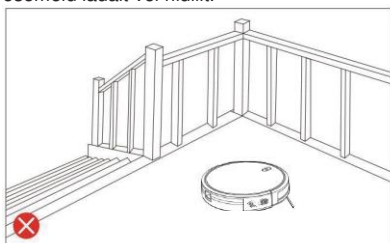

Kui puhastatavas ruumis on rõdu, kasutage ohutuse tagamiseks tõkkeid, mis takistavad robotil rõdule siseneda.

Laadimisjaama paigutus

1. Laadimisjaam peab olema paigutatud siledale pinnale seina vastu.
2. Seina ja laadimisjaama vahel ei tohi olla kõrvalisi esemeid.
- Laadimisjaama ees peab olema 2 meetrit vaba ruumi ning külgedel 1 meeter.

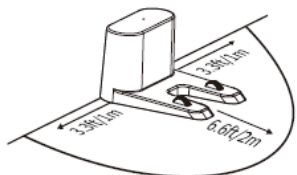
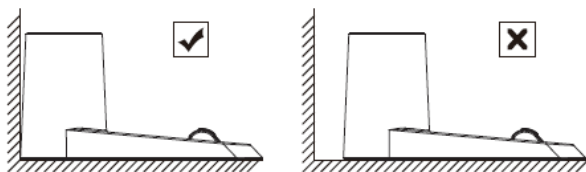

3. Ühenda adapter.



Kontrolli, et laadimisjaamal põleks valge tuluke.

Toote kasutamine

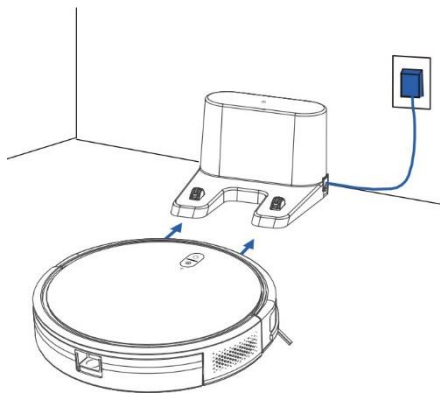
Veenduge, et laadimisjaama laadimiskontaktid sobivad hästi kokku roboti kontaktidega. Pange toode laadimisjaama. Eduka aktiveerimise korral kostab tootest rida helisid "Di". Toodet saab kasutada, kui sisse/väljalülitusklahvi tuli põleb.



Alusta koristamist

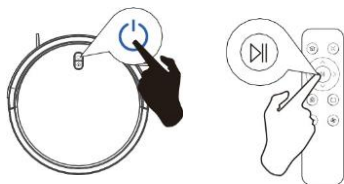

- Vajuta pikalt  roboti äratamiseks.
- Vajuta  uuesti robotil või  puldil, robot hakkab tegema automaatset puhastust.



Välja lülitamine



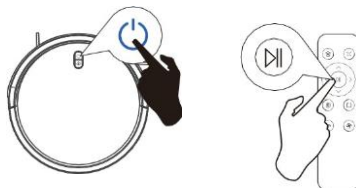

Paus

- Vajuta  robotil või  puldil, et panna robot pausile, vajuta sama nuppu uuesti, et robot jätkaks oma tööd.
- Hoida roboti peal all nuppu , kuni robot välja lülitub.



Saada robot laadima

- Selleks, et saata robot laadima, vajuta robotil nuppu  või puldil nuppu .

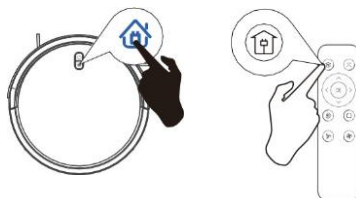

Puhastusrežiimid

1. Automaatpuhastus

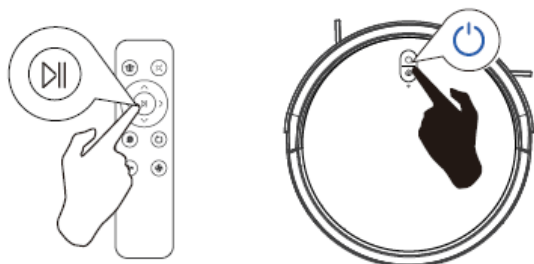

Näpunäited: Seade ei pruugi laadima minemise ajal leida laadimisjaama. Sellisel juhul vilgub seadme punane tuli ja kostab neli korda heli "Di". Palun asetage seade laadimiseks käsitsi laadimisjaama.

2. Kohtpuhastus

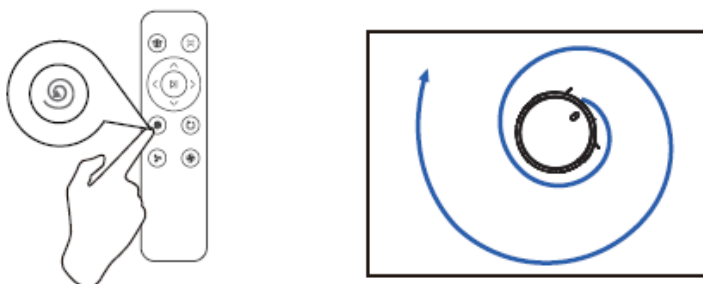

3. Servade puhastus

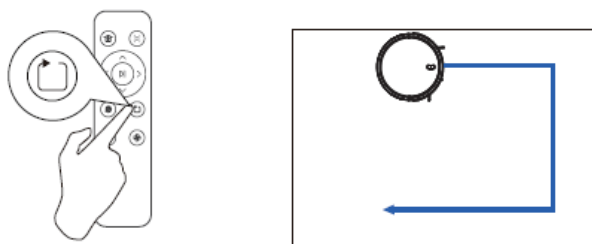

4. Toa puhastus

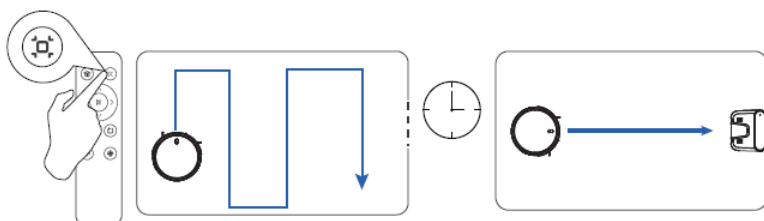

Toote kasutamine

Märgpesu

1. Kinnitage mopp mopitalla külge

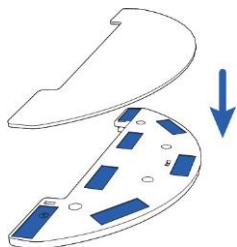

2. Täitke veekonteiner veega

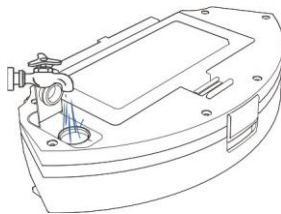

3. Kinnitage mopitald konteineri külge, kostub klõps.

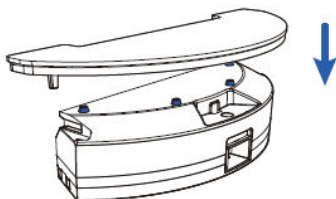

4. Libistage konteiner robotisse tagasi, kostub klõps.

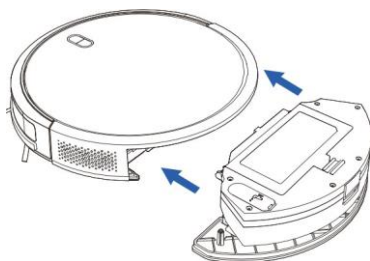

Märkus:

1. Enne vaipade puhastamist eemaldage mopitald.
2. Kui robot on lõpetanud märgpuhastuse, siis tühjendage veekonteiner ja eemaldage mopitald.

Toote kasutamine

Telefonirakendus

Selleks, et kõiki roboti funktsioone kasutada, soovitame roboti äppi ühendada.

Äppi allalaadimine ja ühendamine





1. Lae alla äpp
2. Loo kasutajakonto
3. Vajuta + ja lisa oma kontole 850T
4. Järgi äppis juhiseid, et robot WiFi võrku ühendada

Enne alustamist kontrolli:

- Ühenda oma telefon kodusesse WiFi võrku.
- Kontrolli ruuteris, et WiFi võrgu sagedus oleks 2,4 GHz.
- Kontrolli, et robotil vilguks valge WiFi indikaatorlülake.

Käsitsi ühendamine

1. Hoida 5 sekundit korraka all nuppe  ja . Indikaatorlülaked hakkavad vilkuma.
2. Vali WiFi võrk, millesse telefon on ühendatud ja sisesta võrgu parool.
3. Ühenda telefon WiFi seadetes "Proscenic-850-XXXX" nimelisse võrku.
4. Mine tagasi äppi ja lõpeta seadistus.

Bluetoothi abil ühendamine

1. Lülita oma telefonis Bluetooth sisse ja skanneeri lähedalasuvaid seadmeid
2. Vali roboti mudel.
3. Sisesta WiFi parool ja lõpeta seadistus.

Toote hooldus

Tolmukonteineri puhastamine

1. Vajuta tolmucontaineri eemaldamiseks selle nuppu
2. Ava tolmucontaineri kaas ja tühjenda container

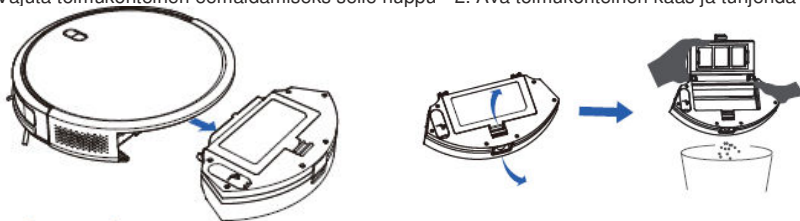

Filtri puhastamine

1. Eemalda filtri kaas ja tõmba filter välja
2. Puhasta filter

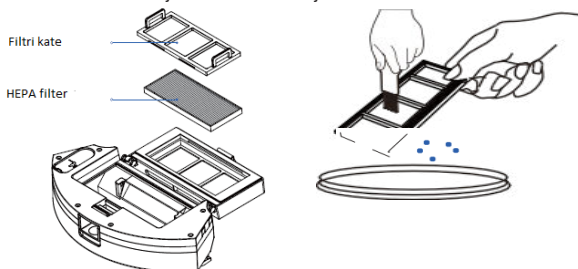

Toote hooldus

Mopi ja mopitalla puhastus

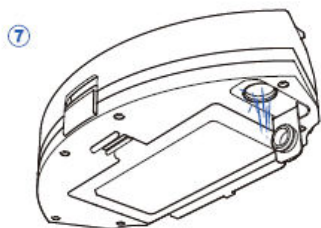
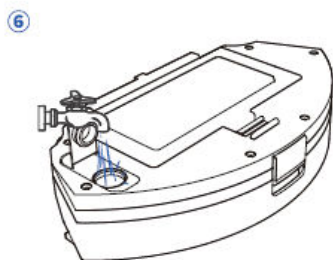
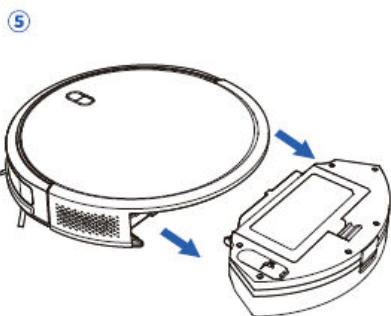
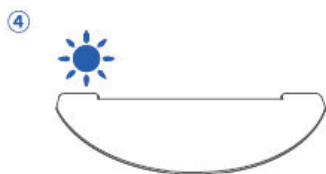
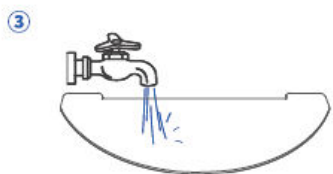
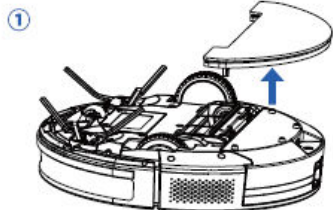

Märkus: Mopitalla ja veekonteineri peab peale kasutamist kuivatama/tuulutama.

Toote hooldus

1. Puhasta põhjajarjast

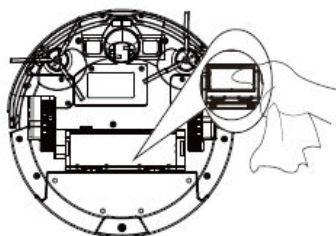
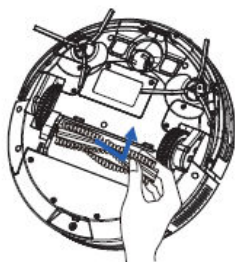
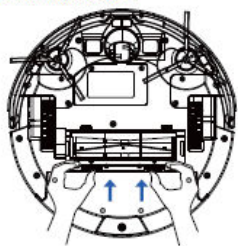

2. Puhasta kukkumisandureid

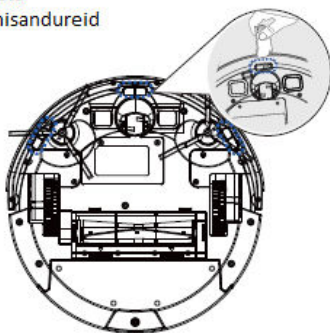

3. Puhasta esiratast

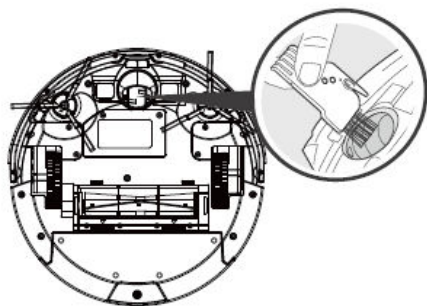

4. Puhasta külgharjaseid



5. Puhasta laadimisalust

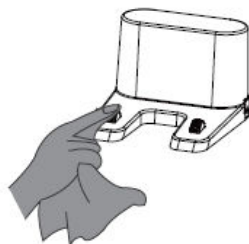

Toote hooldus

Palun puhastage ja hooldage roboti osi vastavalt allpool toodud juhistele, et tagada roboti pikk kasutusiga ja optimaalne puhastusefekt.

Soovitav puhastamise/vahetamise sagedus:

Osad	Puhastamise sagedus	Vahetamise sagedus
Tolmukonteiner	Peale iga koristuskorda	Vajadusel
Filter	Kord nädalas	Iga kahe kuu tagant
Põhiharjas	Kord nädalas	Iga 6-12 kuu tagant
Küljeharjased	Kord kuus	Iga 3-6 kuu tagant või vajadusel sagedamini
Põhiharjase kate	Kord kuus	Iga 3-6 kuu tagant või vajadusel sagedamini
Kukkumisandurid	Kord kuus	/
Laadimiskontaktid	Kord kuus	/
Väike esiratas	Kord kuus	Vajadusel

Toote spetsifikatsioon

Nimi	Parameeter
Mudel	850T
Võimsus	28 W
Makimaalne tööaeg	100 min
Laadimisaeg	Kuni 6 tundi
Sagedus	2412~2472 MHz
Maksimaalne raadiosageduslik võimsus	19 dBm

Veaotsing

Kui robotil tekib viga, hakkab punane LED-tuli vilkuma või põleb pidevalt ja kostub "Di" heli. Palun määrake ja lahendage roboti rike järgmiste heli ja valguse kirjelduste põhjal. Kui riket ei saa allpool toodud juhiste järgi kõrvaldada, võtke julgelt ühendust meie klienditeeninduse spetsialistidega.

Roboti märguanne		Põhjus	Lahendus
Punane tuli põleb	"Di" heli üks korda	Roboti veorattad võivad olla blokeeritud	Puhasta rattad ja käivita robot uuesti
	"Di" heli kaks korda	Küljeharjased võivad olla blokeeritud	Puhasta küljeharjased ja käivita robot uuesti
	"Di" heli kolm korda	Imemismootoris võib olla ummistus	Puhasta tolmukonteiner ning tolmu sisse tõmbeava ning käivita robot uuesti
	"Di" heli neli korda	Põhiharjas võib olla blokeeritud	Taaskäivita robot pärast roboti põhijharjase katte ja põhijharjase eemaldamist ja puhastamist
Punane tuli vilgub	"Di" heli kaks korda	Põrkeraud on kinni	Kontrolli, kas roboti põrkeraud põrkub automaatselt tagasi, kui seda vasakult, paremalt ja keskelt sisse vajutad.
	"Di" heli kolm korda	Roboti kukkumisandurid on määratud või pole robot tasasel pinnal	Puhasta roboti kukkumisandurid ja taaskäivita robot pärast selle asetamist tasasele pinnale
	"Di" heli neli korda	Aku on tühi	Pane robot laadimisjaama laadima

Vead	Lahendused
Robot ei lähe käima	<ul style="list-style-type: none"> • Veendu, et aku oleks täielikult laetud. • Vaheta kaugjuhtimispuldi AAA patareid. • Veendu, et kaugjuhtimispuldi ja roboti vaheline kaugus oleks vahemikus 0–5 m.
Kaugjuhtimispult ei tööta	<ul style="list-style-type: none"> • Vaheta patareid. • Kontrolli, kas robot on täis laetud.
Robot katkestab ootamatult töö	<ul style="list-style-type: none"> • Kontrolli, ega robot pole kusagile takerdunud. • Kontrolli aku taset.
Robot ei suuda eelseadistatud ajal automaatselt puhastada minna	<ul style="list-style-type: none"> • Kontrolli indikaatorlambi staatust.
Nõrk imemisvõimsus	<ul style="list-style-type: none"> • Kontrolli, kas imemisava on blokeeritud. • Puhasta tolmukast. • Puhasta filter • Kontrolli, kas filter on märg. Enne kasutamist veenduge, et see oleks täielikult kuivanud.
Robot ei lae	<ul style="list-style-type: none"> • Kontrolli, kas pistikupesa saab toidet ja on täielikult ühendatud laadimisjaama laadimiskontaktidega. Hea kontakti korral on kuulda "Bi" heli. Pühkige laadimialuse plaati kuiva lapiga.

Veaotsing

Vead	Lahendused
Robot ei naase laadimisjaama	<ul style="list-style-type: none">• Eemalda kõik tõkked laadimisjaama vasakult ja paremalt küljelt 1 m raadiuses ning 2 m kaugusel laadimisjaamast. Aseta laadimisjaam vastavalt kasutusjuhendile. Laadimisjaama lähedal asuv robot saab kiiremini tagasi pöörduda. Kui see on laadimisjaamast kaugel, võib robot väikese kiirusega tagasi pöörduda, nii et oota laadima jõudmist kannatlikult. Robot peatub kohe, kui aku tase on laadimise otsimise ajal liiga madal. Sellisel juhul vilgub punane tuli ja annab hoiatuseks neli korda "Di" heli. Vii robot ise laadimisjaama.
Põhiharjas ei pöörle	<ul style="list-style-type: none">• Kontrolli, kas põhiharjas on korralikult oma pesas.• Puhasta põhiharjast.
Robot liigub ebaharilikult	<ul style="list-style-type: none">• Puhasta roboti andurid pehme kuiva lapiga• Puhasta veorattad.• Kontrolli, kas roboti pörkeraud pörkub automaatselt tagasi, kui seda vasakult, paremalt ja keskelt sisse vajutad.• Lülita robot välja ja uuesti sisse.